

## Référence :

CARTERRV

## Descriptif du Produit :

- Carters de protection rails verticaux pour Portes sectionnelles Plafond  
(Compatible environnement Industriel ou Résidentiel)

## Dimensions :

- Ht de protection = 1400 mm  
- Profondeur = 182 mm  
- Largeur = 157 mm

## Ecoinçons minimum :

140 mm (en Industriel)  
120 mm (en résidentiel)

## Nomenclature Kit :

- 2 Carter de protections  
- 2 Platines fixation sol  
- 2 renforts de fixation  
(inclus 4 vis/écrou)

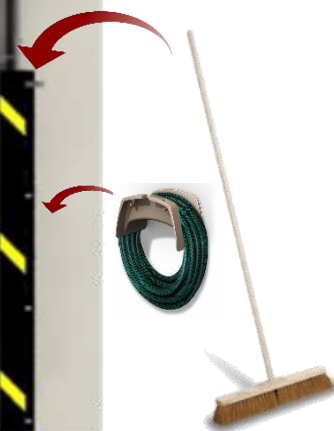
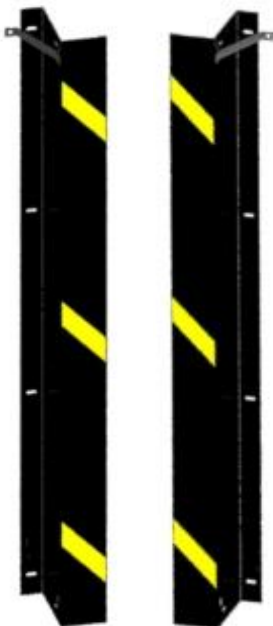

## LES + PRODUIT

- **Signaler**
- **Protéger**
- **Fixation au sol et sur écoinçons**
- **Indépendant de la porte à protéger**

- La protection des rails verticaux des portes sectionnelles permet d'éviter à tous objets qui se trouvent à proximité de percuter ou nuire au fonctionnement de votre Porte de Garage.
- Grâce à sa signalisation en noir et jaune, cette protection renforce la sécurité et évite les frais de réparations à répétition

Attention si l'un de ces objets venaient à tomber, gêner ou bloquer la porte alors cela pourraient engendrer de graves dégâts au fonctionnement de la Porte Sectionnelle

Carter de protection réversible entre la partie Gauche et Droite

Fixation Renfort haut

Fixation Carter de protection sur écoinçon

Fixation Platine Inox au sol et insertion Carter de protection

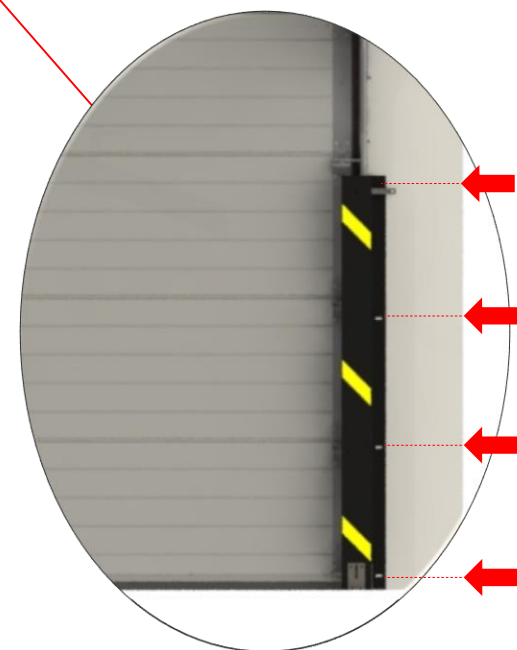
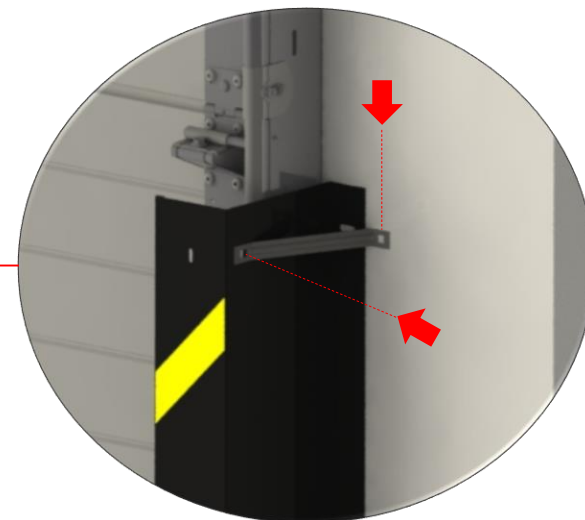
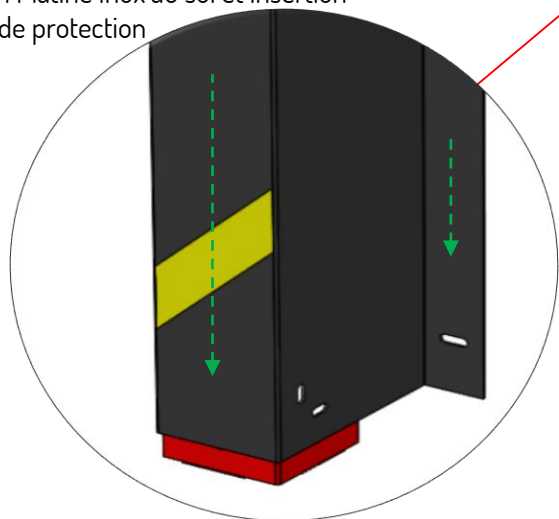

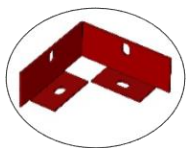

1

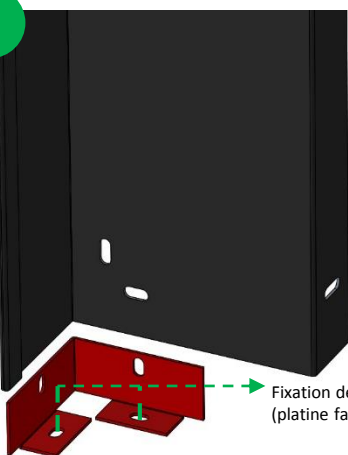

Fixation de la platine au sol (non fournis)  
(platine face intérieure du carter)

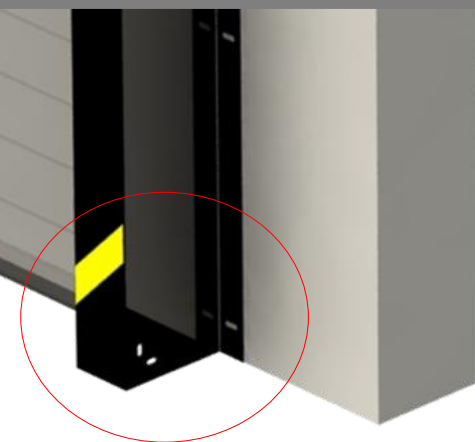
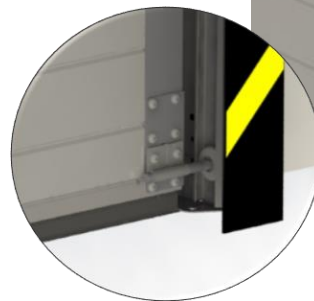

2

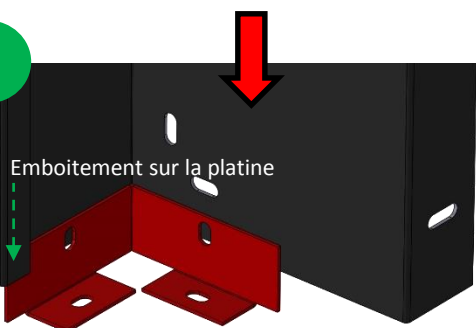

Emboitement sur la platine

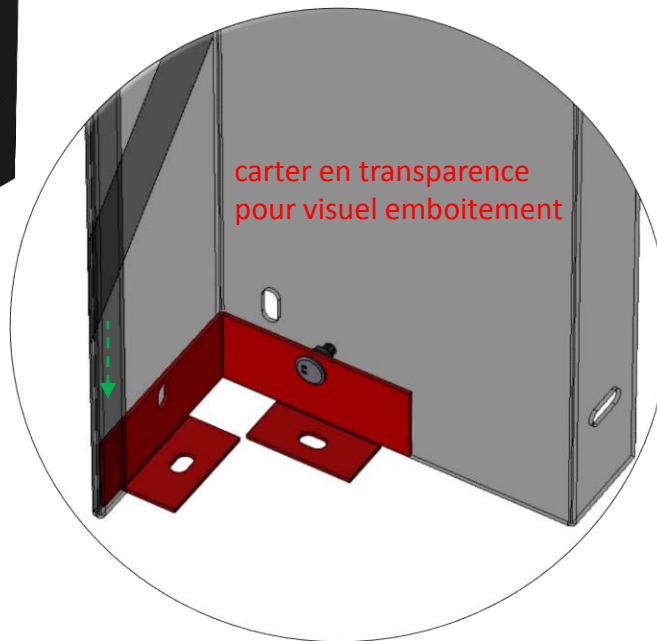

carter en transparence  
pour visuel emboitement

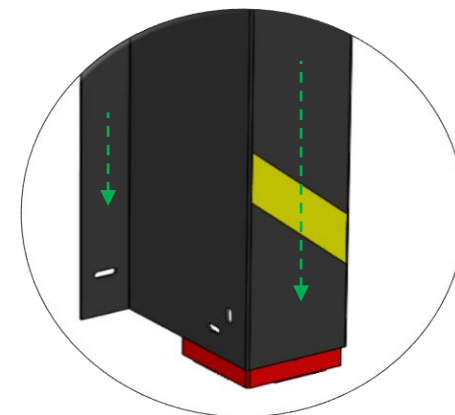

3

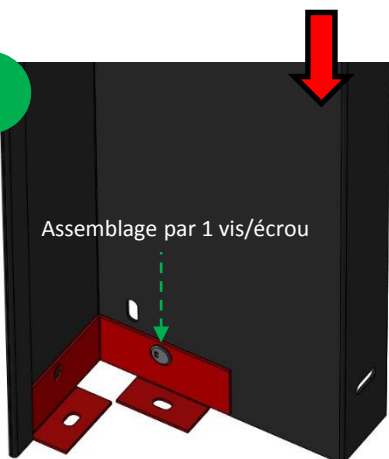

Assemblage par 1 vis/écrou

